



## マグネチック式比例2方弁

(冷温水、蒸気用、フィードバック信号付き)

### MVF461H..

- 高速ポジショニングタイム (全開⇄全閉 : 2 秒以内)
- 比例制御における高分解能 (1 : 1000)
- 流量特性選択可能 : イコール%/リニア
- 制御入力選択可能 : DC 0/2...10 V または DC 0/4... 20 mA
- フィードバック信号 : DC 0/2...10 V または DC 0/4... 20 mA
- 誘導容量計測原理によるストローク計測 (原理的に磨耗なし)
- スプリングリターン機構

### 用途

MVF461H...タイプ2方弁は、マグネチックアクチュエーター一体型の2方弁です。アクチュエーターには、制御基板、フィードバック出力回路、端子台を備えており電源断の時にA → ABポートが閉となるスプリングリターン機能を備えております。高速ポジショニング動作、高分解能の比例制御により冷温水、蒸気設備等の温度を最適に保つ事が出来ます。配管は閉回路で使用してください (開放では使用出来ません)。

型式	DN	k <sub>vs</sub> [m <sup>3</sup> /h]	Δp <sub>max</sub> [kPa]	Δp <sub>s</sub> [kPa]	制御電源	制御		スプリング リターン
						信号	時間	
MVF461H15-0.6J	15	0.6	1000	1000	AC / DC 24 V	DC 0...10 V または DC 2...10 V または DC 0...20 mA または DC 4...20 mA	< 2 s	✓
MVF461H15-1.5J		1.5						
MVF461H15-3J		3						
MVF461H20-5J	20	5						
MVF461H25-8J	25	8						
MVF461H32-12	32	12						
MVF461H40-20	40	20						
MVF461H50-30	50	30						

(注) DN15～25の型式で末尾に、Jが付くタイプおよびDN32のタイプはJIS(k)10の相フランジと接続可能。

DN40A、50Aは別途ISO(DIN)規格の相フランジを現場でご用意ください。

Δp<sub>max</sub> = 最大許容差圧(運転時) : 全ストローク問題なく制御できる最大差圧

Δp<sub>s</sub> = 最大許容差圧(締切時) : バルブを全閉可能な最大差圧(クローズオフ圧力)

k<sub>vs</sub> = 流量係数 : 5～30℃の清水をバルブ全開で差圧100kPa(1bar)とした時に流せる流量(m<sup>3</sup>/h)で示す。

オーダー

製品名、型式、数量をご指示ください。

製品名	型式	数量
マグネチック2方弁	MVF461H15-0.6	2台

バルブとアクチュエーターは一体型で分解することは出来ません。

制御ユニット  
ASE12

端子ボックスと一体になった制御ユニット(ASE12)は交換することが出来ます。交換の際には別途取扱説明書(ASE12交換手順)を参照ください。

バージョン

14ページ参照(本仕様書の内容が有効なバージョンを示します)。

テクニカルデザイン

動作原理

アクチュエーターに入力された制御信号は、内部でフェーズカット電圧に変換されアクチュエーターコイル内に磁場を作ります。この磁場の大きさに応じて、内部コア部が磁力で下方に押され、それに接続されたバルブスピンドルを押し下げます。一方バルブスピンドルはスプリングの力で常に上方への力を受けている為、結局磁力とスプリングの力が釣り合った場所で停止します。内部コアの動作は入力に応じてすばやく反応できるため、高速ポジショニングによる高精度の比例制御が可能となります。

また内部コアの位置は基板内のフィードバック入力回路で処理された後DC0(2)～10VまたはDC0(4)～20mA開度フィードバック信号として出力されます。

制御

マグネチックアクチュエーターの制御には、弊社の標準調節器のほかにDC 0/2 ... 10 VまたはDC 0/4 ... 20 mAの出力を備えた調節器であれば使用可能です。

但し入出力のインピーダンスを必ず確認してください(技術データの項参照)。

配線は、基本的に4線式です。AC24V電源の場合、3線でも可能です。

特にDC24Vの電源を使用する際は必ず4線で配線してください。

(注) 調節器の信号グランドMとバルブの端子Mは必ず接続してください。

バルブの端子MとGoは同電位で基板内部で接続されています。

スプリングリターン

電源または制御信号が「断」になるとバルブ(A→AB)は全閉となります。

## マニュアル操作

マニュアル操作ノブを下に押しながら(a)左右に回転(b)することで手動操作が可能です。

- 右回り(CW)に回すとバルブは開方向へ動き、最大 80～90%まで開けることが出来ます。
- 左回り(CCW)に回すとバルブは閉方向へ動き[AUTO]の位置まで戻すと全閉となり、制御入力信号または強制「開／閉」信号で操作可能となります。
- 上の[AUTO]ポジションからさらに左回り(CCW)に回し[OFF]のポジションに固定すると、バルブは強制的に全閉状態に固定されます。

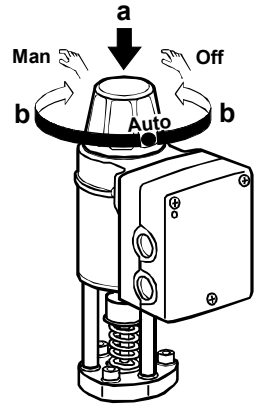

マニュアルノブが押された時点で内部回路はマニュアル操作中と判断し緑 LED が点滅を始めます。

この時、強制「開／閉」信号 (Z 入力) および制御入力 (Y) は無視されます。

マニュアル操作中止時には必ず[Auto]の位置まで戻してください。緑 LED が点灯し、通常の制御モードに戻ります。

## 制御ユニット (ASE12) 内部

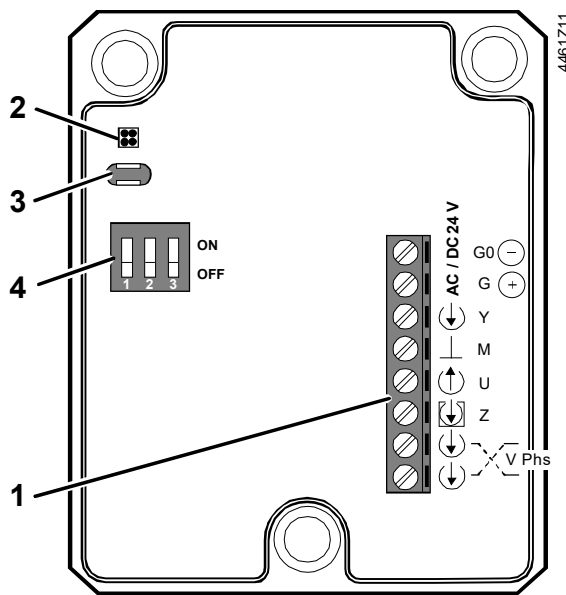

1 端子台

2 LED 状態表示 (詳細: 5 ページ)

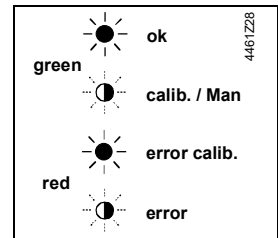

3 自動キャリブレーションスロット

4 DIL スイッチ: 信号、特性選択

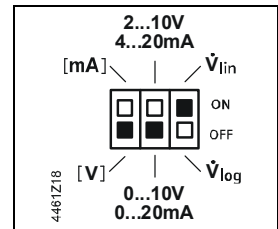

## DIL スイッチ設定

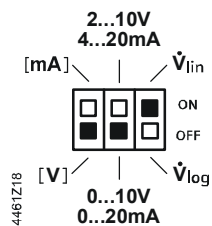

DIL スイッチ	機能	ON / OFF	説明
1 4461Z19	入力信号 Y 電圧 / 電流	ON	[mA]
		OFF	[V] <sup>1)</sup>
2 4461Z20	入力 (Y) / 出力 (U) レンジ	ON	2...10 V, 4...20 mA
		OFF	0...10 V, 0...20 mA <sup>1)</sup>
3 4461Z21	流量特性	ON	$\dot{V}_{lin}$ (リニア) <sup>1)</sup>
		OFF	$\dot{V}_{log}$ (イコールパーセント)

<sup>1)</sup> 工場設定: 入出力 0...10V (入出力 4...20mA の場合は DIL スイッチ 1, 2 共に ON)

制御信号 Y  
電圧／電流設定

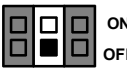
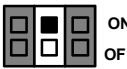
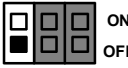
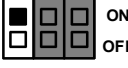
↓ Y	 ON OFF	 ON OFF
 ON OFF	0...10 V	2...10 V
 ON OFF	0...20 mA	4...20 mA

4461Z22

入力 Y、開度出力 U  
レンジ設定  
0...10 V / 0...20 mA  
2...10 V / 4...20 mA

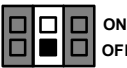
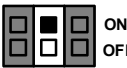
↑ U	 ON OFF	 ON OFF
Ri > 500 Ω	0...10 V	2...10 V
Ri < 500 Ω	0...20 mA	4...20 mA

4461Z23

開度出力は U は、負荷抵抗により自動的に選択されます。

負荷抵抗 > 500 Ω : 0...10V / 2...10V

負荷抵抗 < 500 Ω : 0...20mA / 4...20mA

流量特性設定  
イコール%  
ニア

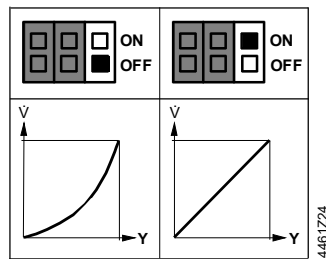

4461Z24

強制信号 Z

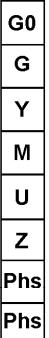
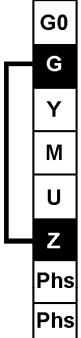
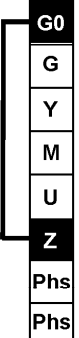
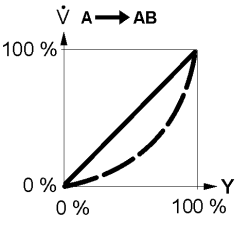
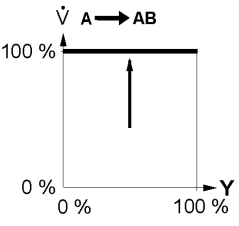
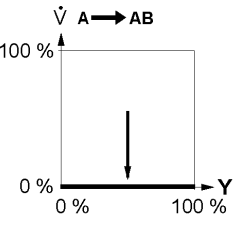
		Z - 機能		
		機能無し	全開	全閉
配線	出力			
				
機能		<ul style="list-style-type: none"> <li>Z 配線無し</li> <li>入力 Y による自動制御</li> </ul>	<ul style="list-style-type: none"> <li>Z - G 間を短絡</li> <li>バルブ A → AB が全開</li> </ul>	<ul style="list-style-type: none"> <li>Z - G0 間を短絡</li> <li>バルブ A → AB が全閉</li> </ul>

4461Z13

制御の優先度

1. マニュアル操作 (手動「開」または「Off」)
2. 入力信号 Z (全開または全閉)
3. フェーズカット入力
4. 制御信号 Y

## 自動キャリブレーション

アクチュエーターの制御ユニット交換またはアクチュエーター本体を組み直した場合などは必ず自動キャリブレーションを実施してください。

この時、マニュアルノブは必ず「Auto」位置にあることを確認します。

キャリブレーションは、基板上のスロット (3 ページ参照) にマイナスドライバーの先端を挿入し内部回路を短絡させると開始します。

この時バルブは全開～全閉の全ストロークを 1 回だけ動きエンドポジションを記憶します。

キャリブレーション中は緑 LED が約 10 秒間点滅します。



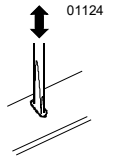

“次項 LED 状態表示” の項を参照してください。

(注意)バルブ内部のディスク及びシート付近にゴミ、スケールなどがあると正確なストロークの調整が出来ません。

バルブ内部にゴミ、スケールなどが絡んでいない事が正しいストローク調整出来る為の前提です。



## LED 状態表示

LED	状態	説明	処置、対応
緑	点灯	 制御モード	正常
	点滅	 キャリブレーション中または、マニュアル操作中	-キャリブレーション終了 (緑 LED 点灯) を待つ -マニュアル操作ノブを「AUTO」位置にセットする
赤	点灯	 キャリブレーションエラーまたは、ストローク計測エラー	-再キャリブレーション -制御ユニット交換 -フィードバック、バルブ内ゴミ噛みの確認
	点滅	 電源エラーまたは DC 電源極性違い	-電源電圧、周波数確認* (オシロスコープ) -DC 電圧、+/-極性の確認
両方	消灯	 電源供給不良または基板不良	-電源配線、電圧確認 -制御ユニット交換

圧力、温度

使用圧力、温度  
冷温水

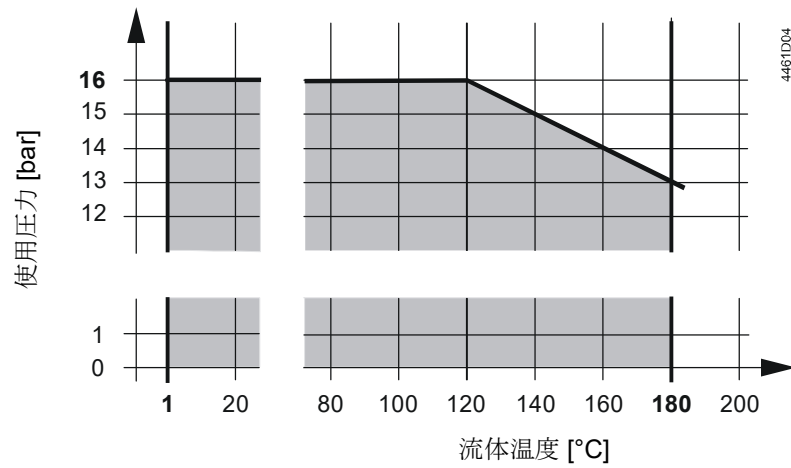

サイズ 15~32A (JIS フランジ対応) は最大使用圧力 10bar まで。

蒸気

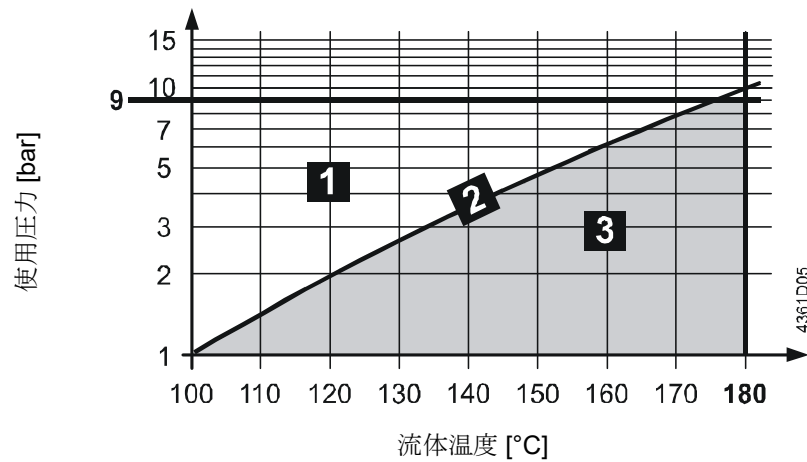

<b>1</b>	湿り蒸気	使用不可
<b>2</b>	飽和蒸気	使用可能
<b>3</b>	過熱蒸気	



最大使用圧力 9bar まで。

# 蒸気弁サイジング

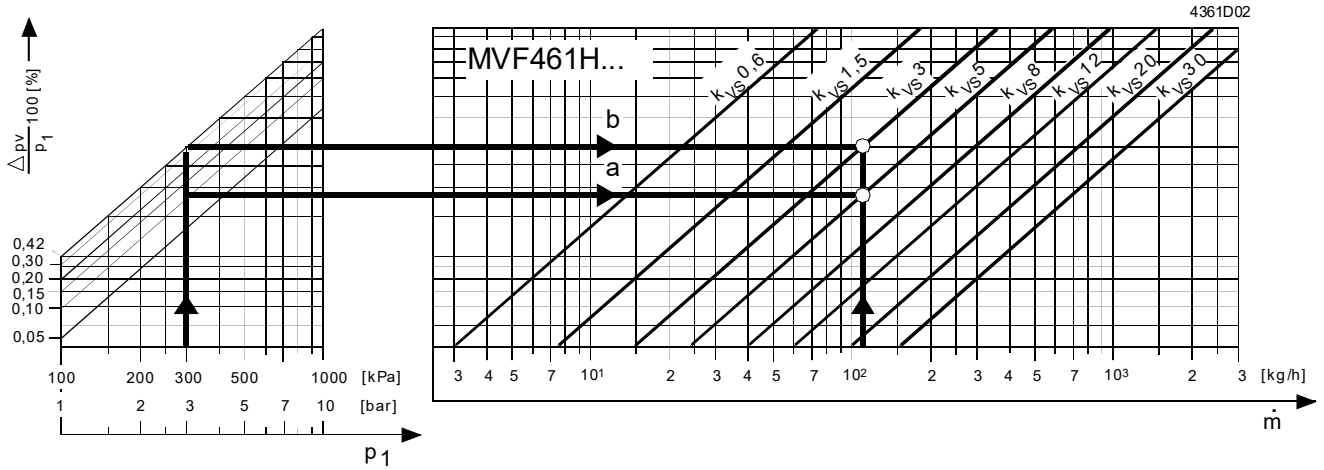

## 推奨

バルブ前後の差圧  $\Delta p_{max}$  は圧力比が限界圧力降下未満となる様に選定する事をお勧めします。

$$\text{圧力比} = \frac{p_1 - p_3}{p_1} \cdot 100\%$$

$p_1$  = 入口絶対圧 kPa  
 $p_3$  = 出口絶対圧 kPa

## 蒸気弁の $k_{vs}$ 値計算

圧力比が限界圧力降下未満の場合

$$\frac{p_1 - p_3}{p_1} \cdot 100\% < 42\%$$

計算式：推奨

$$k_{vs} = 4.2 \cdot \frac{\dot{m}}{\sqrt{p_3 \cdot (p_1 - p_3)}} \cdot k$$

圧力比が限界圧力降下以上の場合

$$\frac{p_1 - p_3}{p_1} \cdot 100\% \geq 42\%$$

計算式：推奨しません

$$k_{vs} = 8.4 \cdot \frac{\dot{m}}{p_1} \cdot k$$

$\dot{m}$  = 蒸気流量 kg/h  
 $k$  = 過熱係数 =  $1 + 0.0013 \cdot \Delta T$  ( $k = 1$  : 飽和蒸気)  
 $\Delta T$  = 過熱度 (K) = 過熱蒸気温度 - 飽和蒸気温度

## 計算例

圧力比 < 限界圧力降下

条件 飽和蒸気 133.54 °C  
 $p_1$  = 300 kPa (3 bar)  
 $\dot{m}$  = 110 kg/h  
 圧力比 = 12 %

求める値  $k_{vs}$  値とバルブタイプ

手順

$$p_3 = p_1 - \frac{12 \cdot p_1}{100}$$

$$p_3 = 300 - \frac{12 \cdot 300}{100} = 264 \text{ kPa (2.64 bar)}$$

$$k_{vs} = 4.2 \cdot \frac{110}{\sqrt{264 \cdot (300 - 264)}} \cdot 1 = 4.74 \text{ m}^3/\text{h}$$

バルブ選定結果  $k_{vs} = 5 \text{ m}^3/\text{h} \Rightarrow \text{MVF461H20-5}$

圧力比  $\geq$  限界圧力降下

飽和蒸気 133.54 °C  
 $p_1$  = 300 kPa (3 bar)  
 $\dot{m}$  = 110 kg/h  
 圧力比  $\geq 42\%$   
 (許容する場合)

$k_{vs}$  値とバルブタイプ

$$k_{vs} = 8.4 \cdot \frac{110}{300} \cdot 1 = 3.08 \text{ m}^3/\text{h}$$

$k_{vs} = 3 \text{ m}^3/\text{h} \Rightarrow \text{MVF461H15-3}$

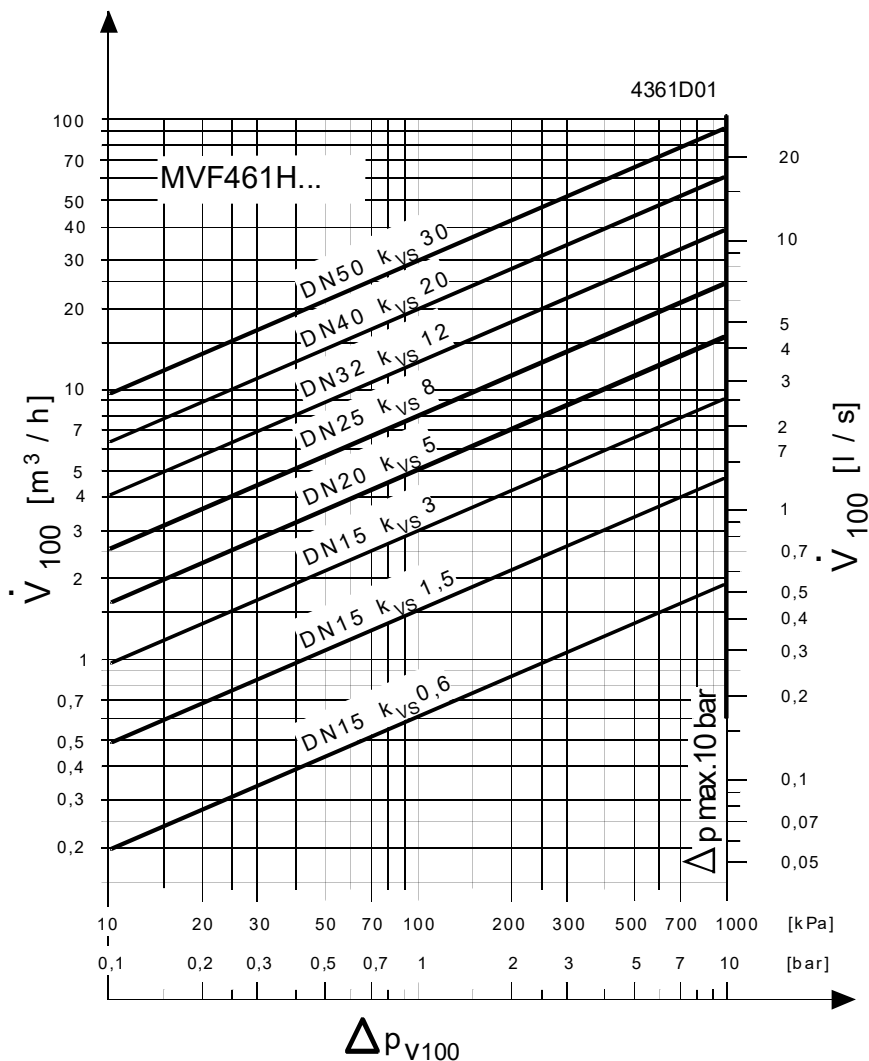

$\Delta p_{V100}$  = バルブ全開時のメインポート間の差圧  
 $\dot{V}_{100}$  = バルブ全開時(ストローク:  $H_{100}$ )の最大流量  
 $\Delta p_{\text{max}}$  = 許容最大差圧(運転時): バルブが全ストローク正常動作可能な最大差圧  
 100 kPa = 1 bar  $\approx$  10 mWC  
 1  $\text{m}^3/\text{h}$  = 0,278 l/s (20 °C の清水)

流量特性

イコールパーセント

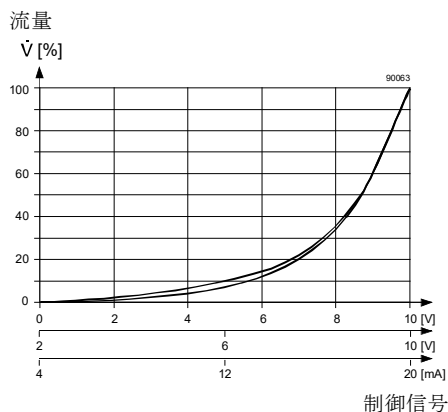

リニア

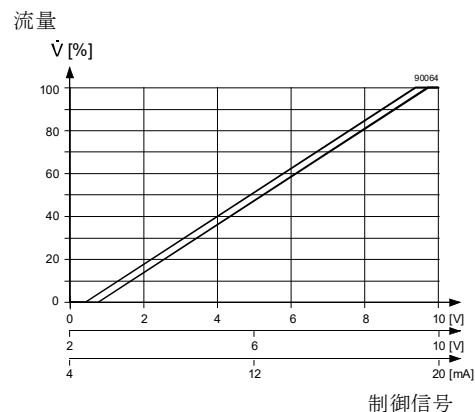



## 電気配線<sup>1)</sup>

可能な限り 4 線式配線をお勧めします！

### 4 線式配線

型式	S <sub>NA</sub> [VA]	P <sub>med</sub> [W]	S <sub>TR</sub> [VA]	I <sub>F</sub> [A]	配線サイズ [mm <sup>2</sup> ]		
					1,5	2,5	4,0
MVF461H15-0.6J	33	15	50	3.15	60	100	160
MVF461H15-1.5J							
MVF461H15-3J							
MVF461H20-5J							
MVF461H25-8J							
MVF461H32-12	43	20	75	4	40	70	120
MVF461H40-20	65						
MVF461H50-30			26	100	6.3	30	50

S<sub>NA</sub> = 定格容量 (トランス選定の為の見なし容量)

P<sub>med</sub> = 平均消費電力

S<sub>TR</sub> = トランス容量 (最小値)、DC 電源も S<sub>TR</sub> 相当の容量(W)で選定すること。

I<sub>F</sub> = 推奨ヒューズ容量 (スローブロータイプ)

L = 信号配線を単独で施工する場合は 1.5 mm<sup>2</sup> で 200 m まで可能。

<sup>1)</sup> 電源配線 AC/DC 24 V

## 取付けの注意

付属の取扱要領書 (74 319 0378 0) を参照して取付けてください。

注意 

流体の流れ方向を間違い無いよう取付けてください(A → AB)！

### 取付方向

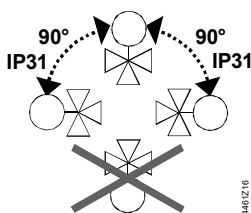

## 施工上の注意

- アクチュエーター部に保温材を巻かないでください。
- バルブ入口にはストレーナーを設置してください。
- バルブ入口にドレン溜まりができないような高さに設置してください。

必要な場合蒸気トラップを設けてください。

電気配線については「配線接続図」を参照してください。

## メンテナンス上の注意

バルブは、基本的にメンテナンスフリーで設計されており特別な点検は不要です。但しもし赤 LED が点灯し続ける様な場合は、自動キャリブレーションを行って見てください。

### 修理

制御基板が損傷していると判断される場合には、別途、制御ユニット ASE12 を購入し交換が可能です。

注意 

制御ユニット ASE12 を外す場合は、必ず電源を切ってから行ってください！！

また 基板交換後は、必ず自動キャリブレーションを実施してください。

5 ページ “キャリブレーション” 参照。

### 廃棄



アクチュエーターは電気/電子部品を含んでおりますので一般ゴミと一緒に廃棄出来ません。

必ず地域の条例、規則に基づいて正しく廃棄してください！！

保証

バルブは本仕様書に記載する仕様の範囲内で使用してください。  
もし仕様の範囲外で使用する場合は如何なる保証もお断り致します。

技術データ

アクチュエーター部

電源

	低電圧のみ使用可	(SELV, PELV 相当)
AC 24 V	操作電源	AC 24 V +20 / -15 %
	周波数	45...65 Hz
	消費電力	平均 $P_{med}$ スタンバイ
		9 ページ “電気配線” 参照 < 1 W (全閉時)
	定格容量	$S_{NA}$
	保護ヒューズ	$I_F$
		9 ページ “電気配線” 参照

入力

DC 24 V	操作電源	DC 20...30 V
	制御信号 Y	DC 0/2...10 V
		または DC 0/4...20 mA
		または DC 0...20 V Phs
	インピーダンス	DC 0/2...10 V 100 k $\Omega$ // 5nF (負荷電流 < 0.1 mA)
		DC 0/4...20 mA 240 $\Omega$ // 5nF

出力

	強制信号 Z	
	インピーダンス	22 k $\Omega$
	全閉信号 (Z-G0 間)	< AC 1 V; < DC 0.8 V
	全閉信号 (Z-G 間)	> AC 6 V; > DC 5 V
	Z 入力無し	入力 Y (またはフェーズカット) にて制御

動作時間

電気配線

	開度フィードバック	電圧出力 電流出力	DC 0/2 ... 10 V; 負荷抵抗 > 500 $\Omega$ の時 DC 0/4 ... 20 mA; 負荷抵抗 $\leq$ 500 $\Omega$ の時
	ストローク計測		誘導容量方式
	非直線性		$\pm 3\%$ (対エンドバリュー)
	全開/全閉		< 2 s

バルブ部

	配線口	2 x $\varnothing$ 20,5 mm
	端子台	ネジ端子、最大 4 mm <sup>2</sup>
	最小配線サイズ	0.75 mm <sup>2</sup>
	最大配線長	9 ページ “電気配線” 参照
	圧力定格	< 32A, JIS(k)10 >40A, PN16 EN 1333

	最大使用圧力 <sup>1)</sup>	6 ページ “圧力、温度” 参照 水 120 °C 以上: 1.6 MPa (16 bar) , 40/50A 水 120 °C 以下: 1 MPa (10 bar) 飽和蒸気: 0.9 MPa (9 bar)
--	----------------------	--

	最大差圧 $\Delta p_{max} / \Delta p_s$	1000 kPa
--	------------------------------------	----------

	リーク $\Delta p = 0.1$ MPa (1 bar)	A $\rightarrow$ AB 最大 0.05 % $k_{vs}$
--	----------------------------------	---------------------------------------

	バルブ流量特性 <sup>2)</sup>	イコール%, $\eta_{gl} = 3$ , VDI / VDE 2173 または リニア選択
--	-----------------------	--

	適合流体	水	冷温水、凍結防止剤混入水 (水処理: VDE 2035 相当推奨)
		蒸気	飽和蒸気、過熱蒸気 (入口乾燥度 > 0.98)

	許容流体温度	1...180 °C(40/50A), 1...120 °C(15...32A)
--	--------	--

	ストローク分解能 $\Delta H / H_{100}$	1 : 1000 (H = ストローク)
--	-------------------------------	----------------------

	電源遮断時	A $\rightarrow$ AB 全閉
--	-------	-----------------------

	取付、アクチュエーター向き	真上から水平まで
--	---------------	----------

	制御動作	比例
--	------	----

材質

	バルブボディ	ノジュラー鋳鉄 EN-GJS-400-18-LT
--	--------	--------------------------

質量、寸法

規格、スタンダード

フランジ	ノジュラー鋳鉄 EN-GJS-400-18-LT		
シート/プラグ	CrNi スチール		
バルブステムシール	EPDM (O-リング)		
質量	“寸法” 参照 (13 ページ)		
寸法	“寸法” 参照 (13 ページ)		
CE 適合	2004/108/EC		
EMV 要求	イミュニティー	EN 61000-6-2:[2005]	産業用 <sup>3)</sup>
	エミッション	EN 61000-6-3:[2007]	住居用
電気安全規格	EN 60730-1		
ハウジング保護等級	IP31, EN 60529		
真上～水平			
耐振動 <sup>3)</sup>	EN 6060068-2-6 (振動加速度 1g, 1...100 Hz, 10 min)		
UL 規格	UL 873		
CSA 規格	C22.2 No. 24		
C チェック	N 474		
環境両立性	ISO 14001 (環境認証) ISO 9001 (品質認証) RL 2002/95/EC (RoHS 対応)		
圧力装置指令	PED 97/23/EC		
圧力アクセサリ	1 条, 2.1.4 項		
流体グループ 2	CE マーク適用外、3 条 3 項適合 (サウンドエンジニアリング実行)		

<sup>1)</sup> 試験圧力 = 定格 x 1.5, EN 12266-1 相当

<sup>2)</sup> DIL スイッチで設定

<sup>3)</sup> 振動が多い環境での配線は可とう性のある撚り線を使用してください。

環境条件

	運転時	輸送時	保管時
	EN 60721-3-3	EN 60721-3-2	EN 60721-3-1
気象条件	クラス 3K5	クラス 2K3	クラス 1K3
温度	-5...+45 °C	-25...+70 °C	-5...+45 °C
湿度 (結露無し)	5...95 % r.h.	5...95 % r.h.	5...95 % r.h.
機械的条件	EN 60721-3-6 クラス 3M2		

配線端子

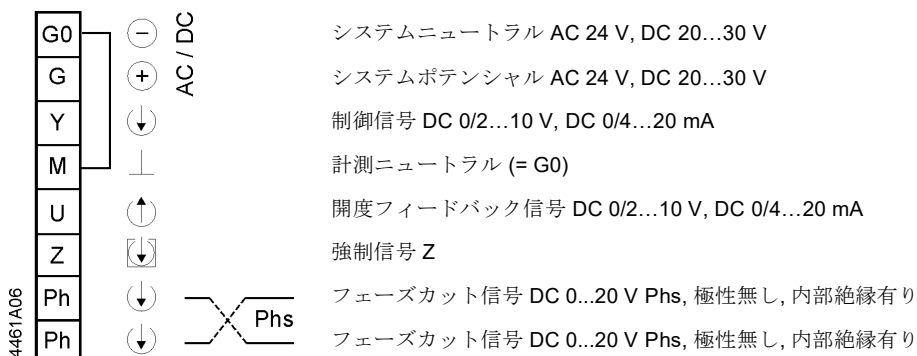

配線接続

注意 ⚠

調節器とバルブの電源が別々のトランスから供給される場合には、トランスの 2 次側が同時に接地される事が無い様にしてください (回り回路防止)。

注意 ⚠

電源を DC で供給する場合、必ず 4 線で施工してください!!  
ノイズが多い環境 (AC 電源で赤 LED が点滅) では、DC 電源を使用してください。

#### 4 線式配線

(推奨!).

DC 0...10 V

DC 2...10 V

DC 0...20 mA

DC 4...20 mA

電源共用の場合

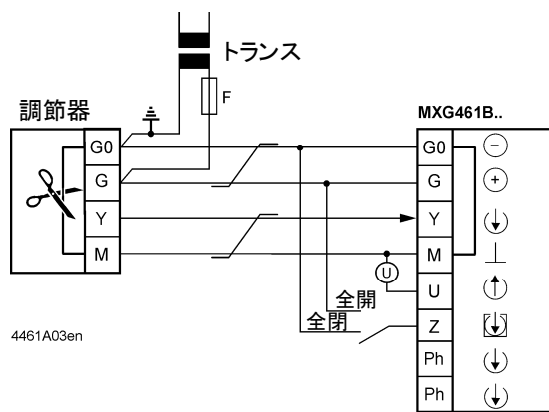

4461A03en

別電源の場合

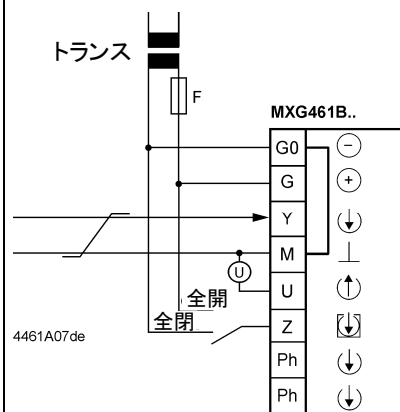

4461A07de

#### 3 線式配線 (DC 電源では不可)

DC 0...10 V

DC 2...10 V

DC 0...20 mA

DC 4...20 mA

電源共用の場合

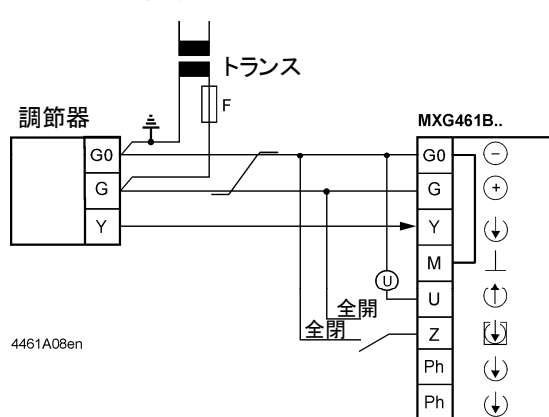

4461A08en

Ⓢ 開度指示用出力 (必要な場合) DC 0 ...10 V → 0...100 % (全開 : V<sub>100</sub>)

ツイストペア線、電源 AC 24 V と入力配線 (DC 0...10 V (DC 2...10 V, DC 4... 20 mA) を別々に配線する場合は電源 AC 24 V ラインにはツイストペアの必要はありません。

**電気配管は必ず接地してください!**

**警告**

#### フェーズカット信号接続

DC 0...20 V Phs

電源共用の場合

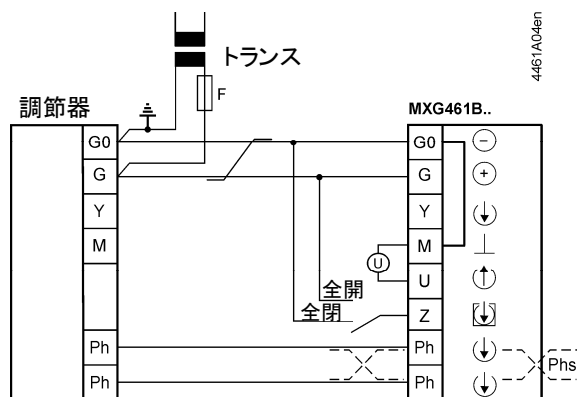

4461A04en

別電源の場合

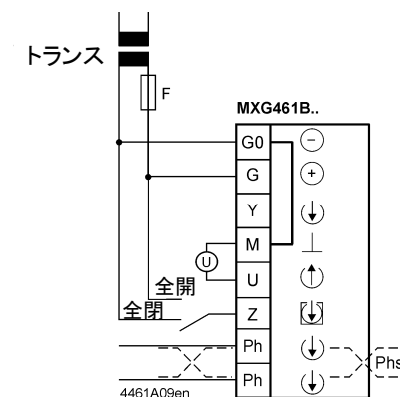

4461A09en

以下は、バルブの取付位置例を示します。

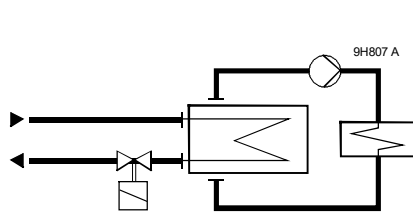

熱交換器 1次側温水 2方弁制御

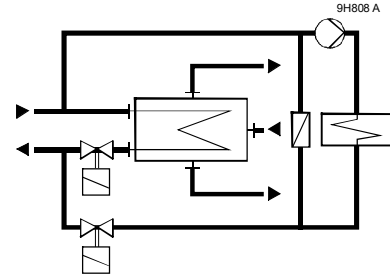

熱交換器 1次側温水 2方弁制御+負荷側 2方弁制御

注意 ⚠ 流体の流れ方向 (A → AB)を必ずチェックしてください！

寸法 (mm)

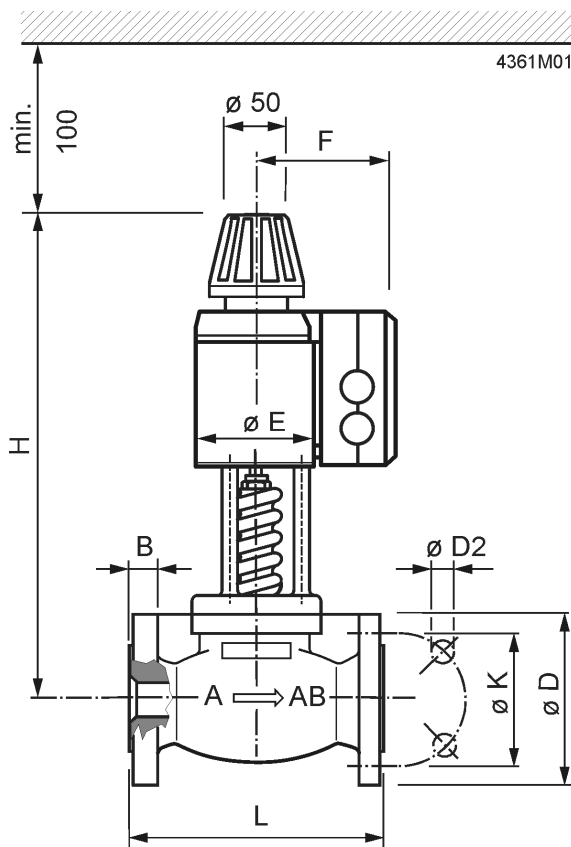

DN 15~32 フランジ  
: JIS(k)10 (≒1MPa) 対応

DN 40,50 フランジ  
: ISO(DIN) PN16 対応

型式	DN	L [mm]	ø D [mm]	ø D2 [mm]	B [mm]	ø K [mm]	H [mm]	ø E [mm]	F [mm]	質量 [kg]
MVF461H15-0.6J	15	130	95	4x15	14	70	340	80	115	8,3
MVF461H15-1.5J	15	130	95	4x15	14	70	340	80	115	8,3
MVF461H15-3J	15	130	95	4x15	14	70	340	80	115	8,3
MVF461H20-5J	20	150	105	4x15	16	75	339	80	115	8,9
MVF461H25-8J	25	160	125	4x19	16	90	346	80	115	10,0
MVF461H32-12	32	180	140	4x18	18	100	384	100	125	15,7
MVF461H40-20	40	200	150	4x18	18	110	401	100	125	17,8
MVF461H50-30	50	230	165	4x18	20	125	449	125	138	27,2

質量は、梱包込み

型式	バージョン
MVF461H15-0.6J	..C
MVF461H15-1.5J	..C
MVF461H15-3J	..C
MVF461H20-5J	..B
MVF461H25-8J	..B
MVF461H32-12	..B
MVF461H40-20	..C
MVF461H50-30	..B

(注) 本仕様書の内容が有効なバージョンを示す。



**アーチバック株式会社**  
URL: [www.archvac.co.jp/](http://www.archvac.co.jp/)

本社 〒211-0012  
神奈川県川崎市中原区中丸子 174 番地 平山ファインテクノ 2 階  
TEL: 044-455-9111 (代) FAX: 044-455-1050

札幌営業所 〒003-0027  
札幌市白石区本通 19 丁目北 1 番 86 号  
東テック北海道株式会社 本社ビル内  
TEL: 011-799-1946 FAX: 011-799-1947

2020-07 版  
記載内容はお断り無く変更する場合があります。